



DE GB F NL CZ PL I

Übersicht

Bestimmungsgemäßer Gebrauch

Lieferumfang

Spezifikationen

Sicherheitshinweise

Bedienungsanleitung

Wartung und Pflege

Kontaktinformationen

WARNUNG



Lesen Sie die Bedienungsanleitung vor Inbetriebnahme sorgfältig durch und beachten Sie alle Sicherheitshinweise!

Nichtbeachtung kann zu Personenschäden, Schäden am Gerät oder Ihrem Eigentum führen!

Bewahren Sie die Originalverpackung, den Kaufbeleg sowie diese Anleitung zum späteren Nachschlagen auf! Bei der Weitergabe des Produkts geben Sie auch diese Anleitung weiter.

Prüfen Sie vor Inbetriebnahme den Inhalt der Verpackung auf Unversehrtheit und Vollständigkeit!

Bestimmungsgemäßer Gebrauch

Die EUFAB Mini-Klimaanlage erzeugt einen kühlen Luftstrom. Sie kann sowohl im Haus als auch in PKWs betrieben werden.

Dieses Gerät ist nicht dafür bestimmt, durch Kinder und Personen mit eingeschränkten geistigen Fähigkeiten oder ohne Erfahrung und/oder mangels Wissen benutzt zu werden. Kinder sind von dem Gerät fernzuhalten.

Das Gerät ist nicht für den gewerblichen Einsatz bestimmt.

Zum bestimmungsgemäßen Gebrauch gehört auch die Beachtung aller Informationen in dieser Anleitung, insbesondere die Beachtung der Sicherheitshinweise. Jede andere Verwendung gilt als nicht bestimmungsgemäß und kann zu Sach- oder Personenschäden führen. Die EAL GmbH übernimmt keine Haftung für Schäden, die durch nicht bestimmungsgemäßen Gebrauch entstehen.

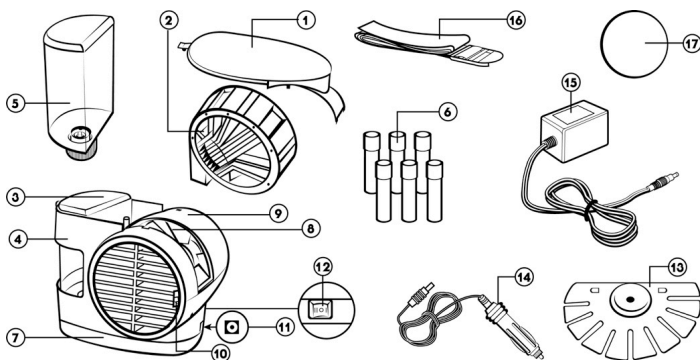

- | | |
|----------------------------|-------------------------------------|
| 1 Gehäusedeckel | 10 Einstellhebel für Lüftungsgitter |
| 2 Verdunster | 11 Anschlußbuchse |
| 3 Wassertank, eingebaut | 12 EIN /AUS-Schalter |
| 4 Halterung für Wassertank | 13 Befestigungsplatte |
| 5 Wassertank | 14 12 V Kfz-Anschlußkabel |
| 6 Kühlpatronen | 15 230 V Netzteil |
| 7 Gehäuseboden mit Magnet | 16 Befestigungsgurt |
| 8 Lüfter | 17 Klett-Klebe-Pad |
| 9 Lüftergehäuse | |

Spezifikationen

Maße:	19,5 x 12,5 x 14,5 [cm]
Gewicht:	0,780 kg
Spannung:	12 V
Leistung:	4,3 W Stufe 1, 5,4 W Stufe 2
Kabellänge:	2,5 m

Sicherheitshinweise



- Halten Sie Kinder fern und lassen Sie Kinder dieses Gerät nicht bedienen!
- Benutzen Sie dieses Produkt nur für die dafür vorgesehene Verwendung!
- Manipulieren oder zerlegen Sie das Gerät nicht!
- Verwenden Sie zu Ihrer eigenen Sicherheit ausschließlich Zubehör oder Ersatzteile, die in der Anleitung angegeben sind, oder deren Verwendung durch den Hersteller empfohlen wird!
- Die Mini-Klimaanlage darf beim Betrieb im Fahrzeug nicht die Sicht behindern.
- Die Mini-Klimaanlage muß fest und sicher befestigt werden.
- Die Mini-Klimaanlage darf beim Betrieb im Fahrzeug nicht im Bereich von Airbags befestigt werden.

Bedienungsanleitung

Auswahl des Aufstellungsortes



Um einen ausreichenden Kühleffekt zu erzielen, darf die Abstand zwischen der Mini-Klimaanlage und Ihnen nicht mehr als 0,5 m betragen.

Befestigung mit Magnetfuß

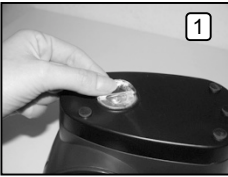

1

Ziehen Sie die silberne Schutzfolie vom Gehäuseboden ab.



2

Magnet

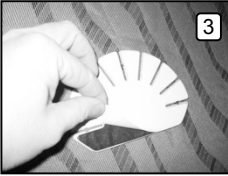

3

Ziehen Sie die Schutzfolie von der Befestigungsplatte ab.

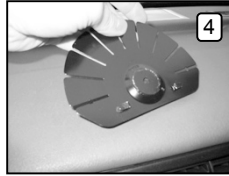

4

Wählen Sie eine geeignete Fläche aus. Reinigen Sie die Stelle von Staub und Fett. Kleben Sie die Befestigungsplatte auf den sauberen und trockenen Untergrund.

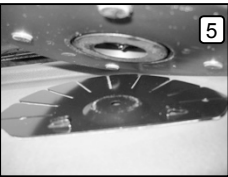

5

Setzen Sie die Klimaanlage so auf die Befestigungsplatte, daß der Magnet im Gehäuseboden genau auf der Erhöhung der Bodenplatte sitzt.



6

Die Miniklimaanlage ist jetzt fest mit der Befestigungsplatte verbunden.

Befestigung mit Klett-Klebe-Pads

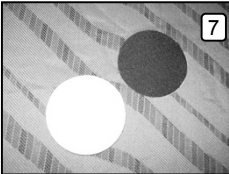

7

Klett-Klebe-Pads
1 x Hakenseite
1 x Schlaufen-seite

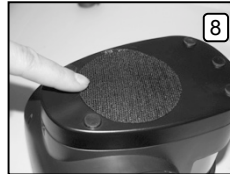

8

Ziehen Sie die Schutzfolie von den Klett-Pads ab. Vermeiden Sie den Kontakt der Klebeflächen mit staubigen Oberflächen. (Sitzbezug, Kleidung).

Kleben Sie ein Pad auf den Gehäuseboden der Klimaanlage

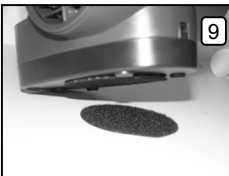

9

Wählen Sie einen geeigneten, ebenen Platz für das zweite Pad aus. Kleben Sie das Pad auf den sauberen und trockenen Untergrund



10

Setzen Sie die Klimaanlage mit dem Klett-Pad so auf das zweite, daß die beiden Pads genau aufeinanderliegen. Die Klimaanlage ist jetzt fest mit dem Untergrund verbunden.

Befestigung mit dem Gurt

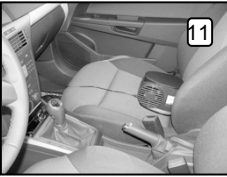

Für die Befestigung mit dem Gurt wählen Sie eine geeignete Stelle in Fahrzeug oder Regal aus. Legen Sie den Gurt um das Gehäuse der Klimaanlage und um ein Fahrzeugteil, z.B. Armlehne. Ziehen Sie den Gurt fest. Achten Sie darauf, daß die Bedienteile frei zugänglich bleiben und daß die Luftzufuhr nicht beeinträchtigt wird.

Befüllen der Mini-Klimaanlage



Öffnen Sie den Deckel der Klimaanlage, indem Sie die Lasche an der Vorderseite anheben. Nehmen Sie den Wassertank heraus.



Öffnen Sie den Schraubver-schluß und befüllen Sie den Tank mit kaltem Wasser. Verschließen Sie den Wassertank wieder. Setzen Sie den Wassertank wieder

in die Halterung ein. Setzen Sie den Deckel wieder auf das Gehäuse. Warten Sie ca. 15 min. bis sich die Lamellen des Verdunstlers vollgesaugt haben, bevor Sie die Klimaanlage in Betrieb nehmen

Anschließen der Mini-Klimaanlage

Für den Betrieb im Fahrzeug stecken Sie zuerst den Hohlstecker des Kfz-Anschlußkabels in die Buchse im Gehäuse der Klimaanlage. Danach verbinden Sie den Stecker mit der 12 V Steckdose in Ihrem Fahrzeug.

Für den Betrieb zu Hause stecken Sie zuerst den Hohlstecker des 230 V Netzteils in die Buchse im Gehäuse der Klimaanlage. Danach verbinden Sie das Netzteil mit einer 230 V Steckdose.

Jetzt können Sie die Mini-Klimaanlage in Betrieb nehmen.

Erhöhung der Kühlleistung



Um die Kühlleistung zu erhöhen, befüllen Sie die Kühlpatronen mit Wasser und frieren diese ein.



Setzen Sie die gefrorenen Kühlpatronen in den Wassertank ein und füllen diesen mit kaltem Wasser auf.

Wartung und Pflege

Wartung:

Bei häufigem Einsatz müssen die Lamellen des Verdunstlers einmal wöchentlich gereinigt werden. Dazu nehmen Sie den Deckel des Gehäuses ab, indem Sie die Lasche an der Vorderseite anheben. Heben Sie den Verdunster nach oben aus dem Gehäuse. Reinigen Sie die Lamellen vorsichtig mit Seifenlauge und einer weichen Bürste. Spülen Sie die Lamellen danach mit viel Wasser ab. Sie müssen nicht abwarten bis die Lamellen abgetrocknet sind. Die Mini-Klimaanlage kann direkt nach der Reinigung wieder in Betrieb genommen werden.

Pflege:

Reinigen Sie das Gehäuse mit einem weichen, feuchten Tuch. Benutzen Sie keine scharfen oder lösungsmittelhaltigen Reinigungsmittel.

Lagerung

Bewahren Sie die Mini-Klimaanlage an einem trockenen Ort auf. Setzen Sie die Mini-Klimaanlage weder Feuchtigkeit, Öl, Staub, Schmutz, hohen Temperaturen, hoher Vibration noch mechanischer Belastung aus.

Hinweise zum Umweltschutz

Werfen Sie Elektrogeräte nicht in den Hausmüll! Elektro- und Elektronik-Altgeräte müssen getrennt gesammelt und einer umweltgerechten Wiederverwertung zugeführt werden. Über Entsorgungsmöglichkeiten für Elektro- und Elektronik-Altgeräte informieren Sie sich bei Ihrer Gemeinde- oder Stadtverwaltung

Kontaktinformationen**EAL GmbH**

Otto-Hausmann-Ring 107

42115 Wuppertal

Deutschland

Telefon: +49 (0)202 42 92 83 0

Telefax: +49 (0)202 2 65 57 98

Internet: www.eal-vertrieb.de

E-Mail: info@eal-vertrieb.com

Mini Air Conditioning System

This product has been developed with care and manufactured for permanent use. Please familiarise yourself with these instructions carefully before using this product. Please keep these instructions in a safe place.

1. Lid of the fan casing
2. Water absorber
3. Lid of the water tank storage vessel
4. Water tank storage vessel
5. Water tank
6. Ice storage vessel, 6 units
7. Stand support with magnet
8. Fan
9. Fan casing
10. Setting lever for air slits
11. Jack for electro cable
12. 2-level on/off switch
13. Metal attachment plate with self-adhesive pad
14. Cigarette lighter cable
15. 230 Volt adapter
16. Tension belt
17. Velcro pad

OPERATION

This product can be operated both with the supplied 12 V cigarette lighter cable or with a 230V adapter (500mA, 12V) for the mains supply at home. You have 3 attachment possibilities for this device.

Metal plate with adhesive pad

The metal plate can also be affixed to surfaces that are not smooth. The magnetic attachment part is located in the middle of this plate.

Velcro plate with adhesive pad

This variant is designed for attachment on smooth surfaces. Simply affix the adhesive pad below the casing in the required operating position.

Belt attachment

The belt can be used to attach the unit when adhesives need to be avoided e.g. in shelves, cars. Wrap the holding belt around the casing of the Mini Air Conditioning System and attach to a suitable point. Ensure that the two-level switch and the water tank filling parts remain accessible.

INSTALLATION

Remove the adhesive pad of the metal plate and attach to the required position. Place the stand support with the magnet onto the metal plate. To ensure that the ventilation functions adequately, the distance between the Mini Air Conditioning System and yourself should not be more than 0.5 m.

FUNCTION

Open the lid of the water tank casing. Remove the water tank then unscrew the closing cap and fill the tank with cold water. Replace the water tank into the casing and wait approx. 15 minutes until the fins of the water absorber are saturated. Switch on the Mini Air Conditioning System via the 2-level switch (I - for slow and II - for fast) to the required speed. For an even better cooling effect, simply fill the 6 ice cylinders with water and freeze. Replace the frozen ice cylinders into the water tank.

CLEANING

Open the casing lid and remove the water absorber. We recommend cleaning the absorber's fins once a week. Clean the fins by brushing carefully with soapy water. After cleaning, replace the water absorber into the casing and close the lid. You do not need to wait until the fins have dried off before using the device.

RECOMMENDATION

Ensure that the Mini Air Conditioning System is stored in a dry place and protected against damp.

CAUTION! Use in vehicles

When used in vehicles, the Mini Air Conditioning System needs to be positioned so that it does not hinder the driver's view. The Mini Air Conditioning System must be attached safely and tightly to avoid possible accidents (during braking etc.).

SPECIFICATION

Mini Air Conditioning System	
Operating period	approx. 8 hours.
Dimensions	19.5 x 12.5 x 14.5 cm
Power cons	Level I = 4.3 Watt, Level II = 5.4 Watt
Ampere	500 mA
Length of cable	2.5 m
Operation	12 Volt

OPERATING INSTRUCTIONS

- Pic. 1** Remove the protective foil from the stand support of the air conditioning system. You can now see the magnet that is attached to the stand support.
- Pic. 2** Stand support from below. The magnet is in the middle.
- Pic. 3** Remove the protective foil from the metal attachment plate.
- Pic. 4** Select a suitable surface in the vehicle and affix the attachment plate to a clean and dry base (dust and grease-free)
- Pic. 5** Place the air conditioning system onto the metal plate so that the raised surface of the attachment plate lies exactly in the groove of the air conditioning system in the stand support.
- Pic. 6** Finished. The air conditioning system (magnet) is now connected to the attachment plate.
- Pic. 7** 2 Velcro pads, self-adhesive.
- Pic. 8** Remove the protective foils from the Velcro plates. Caution! Avoid contact between the adhesive surfaces and dusty materials (chair cushions, shirt, trousers etc.). This can drastically reduce the adhesive power.
- Pic. 9** Affix the Velcro plate below the stand support of the air conditioning system. Select a suitable surface in the vehicle and affix the second Velcro plate on a clean and dry surface (dust and grease-free).
- Pic. 10** Now place the air conditioning system into the Velcro plate so that both Velcro plates lie on top of each other. Finished. The air conditioning system is connected via the Velcro plates.
- Pic. 11** To attach using the supplied belt, select a suitable place in the vehicle or on a shelf. Wrap the belt around the casing of the Mini Air Conditioning System and pull the belt tight. Ensure that the Mini Air Conditioning System is secure and that the water tank and the operating elements can be accessed.
- Pic. 12** Unscrew the closing cap and fill the tank with cold water.
- Pic. 13** Replace the water tank into the casing and wait approx. 15 minutes until the fins of the water absorber are saturated.
- Pic. 14** Fill the 6 water cylinders with cold water.

Pic. 15 For an even better cooling effect, simply fill the 6 ice cylinders with water and freeze. Replace the frozen ice cylinders into the water tank.

The manufacturer and dealer will not be liable for damage or injury caused by improper assembly or use.

FR Art.-No. 21005

Climatiseur mini

Ce produit a été développé avec soin et il a été fabriqué pour un emploi durable. Veuillez lire attentivement ces instructions avant de l'utiliser, afin de recevoir toutes les informations nécessaires pour l'emploi de ce produit. Gardez ces instructions soigneusement s. v. p.

- | | |
|---|---|
| 1. Couvercle de la boîte du ventilateur | 10. Levier pour régler les auvents |
| 2. Absorbeur d'eau | 11. Douille pour le câble électrique |
| 3. Couvercle pour le contenant du réservoir d'eau | 12. Guichet deux-degrés marche / arrêt |
| 4. Contenant du réservoir d'eau | 13. Plaque de fixation en métal avec coussinet auto-collant |
| 5. Réservoir d'eau | 14. Câble pour l'allume-cigare |
| 6. Six récipients de glace | 15. Adaptateur de 230 Volt |
| 7. Pied avec aimant | 16. Sangle |
| 8. Ventilateur | 17. Coussinet de fermeture scratch |
| 9. Boîte du ventilateur | |

MANIEMENT

Vous pouvez utiliser ce produit ou avec le câble de l'allume-cigare 12 Volt ci-joint ou avec un adaptateur de 230 Volt (500 mA, 12 Volt) dans le secteur de Votre maison. Vous avez trois possibilités de fixer ce produit:

Plaque en métal avec coussinet collant:

Cette plaque en métal peut être collée aussi sur des surfaces qui ne sont pas lisses. L'aimant se trouve au centre de cette plaque.

Plaques de fermeture scratch avec coussinet collant:

Cette variante est prévue pour des surfaces lisses. Collez simplement le coussinet collant sous la boîte et puis dans l'endroit où vous voulez utiliser le climatiseur.

Fixation par la sangle :

Cette fixation par une sangle est prévue pour une attache sans coussinets collants, par exemple sur des étagères ou dans la voiture.

Posez la sangle autour de la boîte du climatiseur mini et attachez-le dans un endroit apte. Veillez à ce que le guichet deux-degrés et l'ouverture pour remplir le réservoir d'eau restent accessibles facilement.

INSTALLATION

Enlevez d'abord le coussinet collant de la plaque en métal. Puis fixez-la dans l'endroit désiré. Posez ensuite le pied avec l'aimant sur la plaque en métal. Pour obtenir un effet de ventilation suffisant veillez à ce que le climatiseur mini ne soit pas placé à une distance de plus de 0,5 m de vous.

FONCTIONNEMENT

Ouvrez le couvercle de la boîte du réservoir d'eau et sortez le réservoir. Puis dévissez le capuchon de fermeture et remplissez le réservoir avec de l'eau froide. Posez le réservoir d'eau dans la boîte et attendez pendant environ 15 minutes, jusqu'à ce que

les lamelles de l'absorbant se soient imbibées d'eau. Pour obtenir la vitesse désirée mettez en marche le climatiseur avec le guichet deux-degrés en I (lentement) et en II (rapidement). Pour un effet de refroidissement encore mieux remplissez simplement les six cylindres de glace avec de l'eau et gelez-les. Puis posez les cylindres gelés dans le réservoir d'eau.

NETTOYAGE

Ouvrez le couvercle de la boîte et sortez l'absorbant d'eau. Nous vous recommandons de nettoyer les lamelles de l'absorbant une fois par semaine. Brossez-les précautionneusement avec de l'eau savonneuse. Puis posez l'absorbant d'eau dans la boîte et fermez le couvercle. Il ne vous faut pas attendre jusqu'à ce que les lamelles soient séchées, avant de mettre en marche le climatiseur.

RECOMMANDATION

Assurez-vous de que le climatiseur mini soit gardé toujours sec et qu'il soit protégé contre l'humidité.

ATTENTION: Usage dans la voiture

Si vous voulez utiliser le climatiseur mini dans la voiture, il faut le placer de sorte qu'il n'entrave pas Votre vue. Le climatiseur mini doit être monté solidement et fixément pour éviter le danger d'un accident (quand vous freinez, etc.).

SPÉCIFICATIONS

Climatiseur mini	
Durée de service	environ 8 heures
Dimensions	19,5 x 12,5 x 14,5 cm
Consommation	Degré I = 4,3 Watt, degré II = 5,4 Watt
Ampère	500 mA
Longueur du câble	2,5 m
Voltage	12 Volt

MODE D'EMPLOI

- Image 1** Enlevez la feuille protectrice d'argent du pied de Votre climatiseur mini. Maintenant, l'aimant qui est monté fixément dans le pied devient visible.
- Image 2** Le pied d'en bas. L'aimant se trouve au centre du pied.
- Image 3** Enlevez la feuille protectrice de la plaque de fixation en métal.
- Image 4** Choisissez un endroit apte dans le véhicule et collez la plaque de fixation sur une surface propre et sèche (qui est exempte de poussière et de graisse).
- Image 5** Posez le climatiseur sur la plaque en métal de sorte que le soulèvement de la plaque de fixation entre précisément dans l'empreinte qui se trouve dans le pied du climatiseur.
- Image 6** Prêt. Maintenant, le climatiseur est joint solidement à la plaque de fixation (par l'aimant).
- Image 7** Deux plaques de fermeture scratch auto-collantes
- Image 8** Enlevez les feuilles protectrices des plaques de fermeture scratch. Attention : Evitez tout contact de la surface collante avec des matériels poussiéreux (les tissus des sièges de la voiture, chemise ou pantalon, etc.). L'effet adhésif pourrait être entravé sérieusement.

- Image 9** Collez la plaque de fermeture scratch sous le pied du climatiseur. Choisissez un endroit apte dans le véhicule et collez la deuxième plaque de fermeture scratch sur une surface propre et sèche (qui est exempte de poussière et de graisse).
- Image 10** Posez le climatiseur sur la plaque de fermeture scratch de sorte que les deux plaques de fermeture sont placées l'une sur l'autre. Prêt. Maintenant, le climatiseur est joint aux plaques de fermeture scratch.
- Image 11** Si vous voulez fixer le climatiseur avec la sangle, choisissez d'abord un endroit apte dans la voiture ou sur l'étagère. Puis posez la sangle autour de la boîte du climatiseur mini et serrez-la. Faites toujours attention à ce que le climatiseur mini soit fixé solidement et que le réservoir d'eau et les autres éléments importants soient accessibles facilement.
- Image 12** Dévissez le capuchon de fermeture et remplissez le réservoir avec de l'eau froide.
- Image 13** Posez le réservoir d'eau de nouveau dans la boîte et attendez pendant environ 15 minutes, jusqu'à ce que les lamelles de l'absorbant se soient imbibées d'eau.
- Image 14** Remplissez les six cylindres avec de l'eau froide.
- Image 15** Vous obtiendrez un effet de refroidissement encore mieux, si vous gelez les six cylindres de glace remplis d'eau. Puis posez les cylindres gelés de nouveau dans le réservoir d'eau.

Le fabricant et le vendeur ne répondent pas de dégâts matériels ou de dommages corporels en raison d'un montage ou un usage incorrects.

NL Art.-Nr. 21005

Mini Airconditioning

Dit product is met zorgvuldigheid en voor een langdurig gebruik vervaardigd. Lees deze instructies a. u. b. vóór het gebruik nauwkeurig door, om de nodige informatie voor het gebruiken van dit product te krijgen. Bewaar deze instructies a. u. b. zorgvuldig.

- | | |
|--|---|
| 1. Afdekking van de kast van de ventilator | 10. Hefboom voor het instellen van de luchtspleten |
| 2. Waterabsorber | 11. Contact voor de elektrokabel |
| 3. Deksel van de watertankbak | 12. Schakelaar in / uit met twee trappen |
| 4. Watertankbak | 13. Bevestigingsplaat van metaal met zelfplakkend pad |
| 5. Watertank | 14. Sigarenaanstekerkabel |
| 6. Ijscontainers (zes stuks) | 15. Adapter van 230 Volt |
| 7. Sokkel met magneet | 16. Spangordel |
| 8. Ventilator | 17. Klitpad |
| 9. Kast van de ventilator | |

GEBRUIK

U kunt dit product of met de bijgaande sigarenaanstekerkabel van 12 Volt of met een adapter van 230 Volt (500 mA, 12 Volt) aan het stroomnet in Uw huis benutten. U heeft er drie mogelijkheden dit toestel vast te maken:

Metaalplaat met plakpad:

U kunt de metaalplaat ook op oppervlaktes plakken die niet glad zijn. De plakvlakte van de magneet bevindt zich in het midden van de plaat.

Klitplaten met plakpad:

Deze variant is bedoeld voor het plaatsen op gladde oppervlaktes. U hoeft het plakpad alleen maar onder de kast en dan op de gewenste plaats te plakken.

Gordelbevestiging:

Deze gordelbevestiging is bedoeld voor het plaatsen zonder plakpads, zoals op boekrekken en in auto's.

Leg de gordel voor het vasthouden om de kast van de mini airconditioning en maak hem aan een hiervoor geschikte plek vast. De twee-trappen-schakelaar en de opening voor het bevullen van de watertank moeten echter goed toegankelijk blijven. **Installatie:** Verwijder eerst het plakpad van de metaalplaat en plak haar vervolgens op de gewenste plek vast. Zet dan de sokkel met de magneet op de metaalplaat. Om een voldoende werking van de ventilatie te garanderen mag de afstand tussen U en de mini airconditioning niet meer dan 0,5 m bedragen.

GEBRUIK Werkwijze

Open de deksel van de watertankkast en haal de watertank eruit. Draai dan de sluitingsdop eraf en vul er koud water in de tank. Zet vervolgens de watertank weer in de kast en wacht ongeveer 15 minuten, tot dat de lamellen van de waterabsorber zich hebben volgezogen. Schakel dan de mini airconditioning met de twee-trappen-schakelaar op I (voor langzaam) of II (voor snel) op de gewenste snelheid in. Voor een nog beter koelingseffect hoeft U alleen maar de zes ijscilinders met water te vullen en in te vriezen. Zet daarna de bevroren ijscilinders weer in de watertank.

SCHOONMAKEN

Open de afdekking van de kast en haal de waterabsorber eruit. We bevelen U aan, de lamellen van de absorber eens per week schoon te maken. Borstel hiervoor de lamellen voorzichtig met zeepsop. Zet de waterabsorber na het schoonmaken weer in de kast en sluit de afdekking. U hoeft vóór het aanzetten van de airconditioning niet te wachten, tot dat de lamellen weer droog zijn.

AANBEVELING

Zorg ervoor, dat de mini airconditioning op een droge plek wordt bewaard en dat hij tegen vochtigheid is beschermd.

LET OP! Gebruik in de auto

Voor het gebruik in de auto moet de mini airconditioning zo worden geplaatst, dat hij geen belemmering van Uw zicht kan vormen. De mini airconditioning moet goed en zeker worden gemonteerd, om een mogelijk gevaar van ongevallen uit te sluiten (tijdens het remmen, e. z. v.).

SPECIFICATIES

Mini Airconditioning	
Inschakelduur	ongeveer 8 uur
Afmetingen	19,5 x 12,5 x 14,5 cm
Energieverbruik	Trap I = 4,3 Watt, trap II = 5,4 Watt
Ampere	500 mA
Lengte van de kabel	2,5 m
Spanning	12 Volt

GEBRUIKSAANWIJZING

Afb. 1 Trek de zilveren beschermfolie van de sokkel van de airconditioning eraf. De magneet, die vast in de sokkel is gemonteerd, wordt nu zichtbaar.

- Afb. 2** De sokkel van beneden. In het midden bevindt zich de magneet.
- Afb. 3** Trek de beschermfolie van de bevestigingsplaat van metaal eraf.
- Afb. 4** Kies een geschikte plek in het voertuig en plak de bevestigingsplaat op een schone en droge ondergrond (die vrij van stof en vet is).
- Afb. 5** Zet de airconditioning zo op de metaalplaat, dat de heuvel van de bevestigingsplaat precies in de verdieping in de sokkel van de airconditioning komt te staan.
- Afb. 6** De airconditioning is nu (met de magneet) stevig met de bevestigingsplaat verbonden.
- Afb. 7** Klitplaten zelfplakkend (twee stuks)
- Afb. 8** Trek de beschermfolie van de klitplaten eraf. Pas op! Vermijd elke contact van de plakvlaktes met materialen op wie stof ligt (bekleding van de stoelzittingen, hemd, broek, etc.). De plakkracht kan anders sterk worden verminderd.
- Afb. 9** Plak de klitplaat onder de sokkel van de airconditioning. Kies een geschikte plek in het voertuig en plak de tweede klitplaat op een droge ondergrond (die vrij van stof en vet is).
- Afb. 10** Zet nu de airconditioning zo op deze klitplaat, dat de twee klitplaten op elkaar komen te liggen. U bent klaar. De airconditioning is nu met de klitplaten verbonden.
- Afb. 11** Om de airconditioning met de bijgaande gordel vast te maken, kies eerst een geschikte plek in de auto of op een boekenrek. Leg dan de gordel om de kast van de mini airconditioning en jor de gordel vervolgens vast. Let erop, dat de mini airconditioning goed en zeker kan staan, en dat de watertank en de bedieningselementen goed toegankelijk zijn.
- Afb. 12** Draai de afdekkingskap eraf en vul er koud water in de tank.
- Afb. 13** Zet nu de watertank weer in de kast en wacht ongeveer 15 minuten, tot dat de lamellen van de absorber zich met water hebben volgezogen.
- Afb. 14** Vul er koud water in de zes watercilinders.
- Afb. 15** U bereikt een nog beter koelingseffect door de zes ijscilinders met water te vullen en zij dan in de ijskast te bevriezen. Zet daarna de bevroren ijscilinders weer terug in de watertank.

De producent en de verkoper zijn niet aansprakelijk voor materiële schade of lichamelijk letsel op grond van een ondeskundige montage of een onjuist gebruik.

Mini klimatizační zařízení

Tento výrobek byl pečlivě vyvíjen a vyroben pro trvalé využití. Prosím čtete přesně tuto instrukci před použitím, aby jste obdrželi všechny potřebné informace k využití tohoto produktu. Prosím uschovejte tento návod pečlivě.

- | | |
|---------------------------------|--|
| 1. Kryt pouzdra větráku | 10. Nastavovací páka na vzduchovou štěrbinu |
| 2. Vodní absorbér | 11. Pouzdro za elektrický kabel |
| 3. Víko vodní nádrže | 12. 2 stupně zapnout/vypnout zapínač |
| 4. Uschovávácí vodní nádrž | 13. Kovová upevňovací deska se samolepicím padem |
| 5. Vodní nádrž | 14. Kabel zapalovač cigaret |
| 6. Nádoba zásobníku ledu 6 kusů | 15. 230 voltů adaptér |
| 7. Stavěcí noha s magnetem | 16. Upínací popruh |
| 8. Větrák | 17. Upínací pad |
| 9. Skříň větráku | |

POUŽITÍ

Tento výrobek nemůže buď použit v elektrické síti v domácnosti s přiloženým 12 V kabelem zapalovačem cigaret nebo s 230V adaptérem (500mA, 12V). K tomuto zařízení máte 3 možnosti připevnění.

KOVOVÁ UPEVNĚVACÍ DESKA S LEPÍCÍM PADEM

Kovová upevňovací deska může být upevňovaná i na né hladké rovině. Magnetická pojistka se nalézá uprostřed této desky.

Upínací deska s upínacím padem

Tato varianta byla určená pro umístění na hladké podklady. Lepící pad jednoduše mezi pouzdro na požadovanou polohu nalepit.).

Upevnění popruhu

Upevnění popruhu může být použito pro připevnění bez spleného místa na.př. v regálech, autech. Bezpečnostní pás kolem pouzdra mini klimatizačního zařízení položit a na upevnit na vhodném místě. Dvojstupňová přepážka a nádrž na vodu musí zůstat přístupný.

INSTALACE

Lepící štítek kovové upevňovací desky odstraňte a upevněte ho na požadovanou polohu. Stavěcí nohu s magnetem posadte na kovovou upevňovací desku. Aby byl dosažen dostatečně účinek odvodu vzdušnosti, nesmí vzdálenost mezi mini- klimatizačním zařízením a Vámi činit více než 0,5 m.

FUNKCE

Víko nádrže na vodu otevřte. Nádrž na vodu vyjmete, potom ochranný klobouček odšroubovat a nádrž naplníte s chladnou vodou. Nádrž na vodu opět nasadit do pouzdra a asi 15 minut čekat, až se lamely vodního absorbéru plně nasály. Mini klimatizační zařízení s 2 stupňovým vypínačem na I - na pomalé a na II - na rychlé na požadovanou rychlost zapnout. Pro ještě lepší chladicí efekt jednoduše 6 válců ledu naplnit a nechat zamrznout. Zamrznuté valce ledu opět vsadit do nádrže na vodu.

ČIŠTĚNÍ

Kryt pouzdra otevřte a vodní absorbér vyjmete. Je doporučeno, lamely absorbéru jednou týdně čistit. S mýdlovým louhem lamely opatrně kartáčovat. Po čištění vodného absorbéru opět vložít do pouzdra a zavřít kryt. K užití nemusíte na to čekat, že lamely jsou vysušeny.

DOPORUCENÍ

Zabezpečte , že mini klimatizační zařízení je uschováno v suchu a je chráněno před vlhkostí.

POZOR! Používání v KFZ

Mini klimatizační zařízení musí být při používání v KFZ tak umístěno aby nebránilo výhledu. Mini klimatizační zařízení musí být jistě a pevně namontováno, aby byli všechny možné nebezpečí úrazu vyloučeny (brzdění atd.)

SPECIFIKACE

Mini klimatizační zařízení	
Doba provozu	cca. 8 hod.
Rozměry	19,5 x 12,5 x 14,5 cm
Spotřeba proudu	Stupeň I = 4,3 Watt, Stupeň II = 5,4 Watt
Ampér	500 mA
Délka kabelu	2,5 m
Ovládání	12 Volt

NÁVOD K OBSLUZE

- Obrázek 1** Stříbrnou ochrannou fólii od stavěcí nohy klimatizačního zařízení stáhněte. Magnet, který je upevněn v stavěcí noze, je nyní viditelný.
- Obrázek 2** Stavěcí noha zdola. Uprostřed se nalézá magnet.
- Obrázek 3** Ochrannou fólii kovové upevňovací desky svezte.
- Obrázek 4** Vyberte ve vozidle vhodnou plochu a nalepte upevňovací desku na čistý a suchý podklad. (oprášen a zbavený tuku)
- Obrázek 5** Klimatizační zařízení postavte tak na kovovou desku, aby navýšení upevňovací desky přesně pasovalo do prohloubení nohy klimatizačního zařízení.
- Obrázek 6** Hotovo. Klimatizační zařízení (magnet) je nyní pevně sloučeno s upevňovací deskou.
- Obrázek 7** 2 kusy lepících podložek nalepit.
- Obrázek 8** Ochrannou fólii lepících podložky svezte. Pozor ! Vyhýbejte se kontaktu s lepící plochou s prašnými materiály. (sedadlový potah, košile, kalhoty atd.). Lepivost může být silně snížena.
- Obrázek 9** Lepící podložku nalepte pod stavěcí nohu klimatizačního zařízení. Vyberte vhodnou plochu ve vozidle a druhou lepící podložku nalepte na čistý a suchý podklad. (bez prachu a zbavený tuku)
- Obrázek 10** Postavte nyní klimatizační zařízení tak na nalepovací desku, že obě nalepovací desky leží na sobě. Hotovo. Klimatizační zařízení je sloučeno s lepící deskou.
- Obrázek 11** Na připevnění s dodaným pásem zvolte vhodné místo v KFZ nebo na regálu. Vložte pás o pouzdro mini klimatizačního zařízení a pevně zajistěte náklad pás. Dávejte pozor na to, aby mělo mini klimatizační zařízení bezpečnou a pevnou polohu a aby byli nádrž na vodu, jakož i obslužné prvky volně přístupné.
- Obrázek 12** Uzavírací víko odšroubujte a nádrž s vychlazenou vodou naplnit.
- Obrázek 13** Nádrž na vodu opět nasadit do pouzdra, cca. 15 minut čekat, až se lamely absorbéru plně nasály vodou.
- Obrázek 14** 6 x vodní válec naplnit s vychlazenou vodou.

Obrázek 15 Ještě lepší chladičí efekt dosáhnete, když 6 ledových válců naplníte a necháte zmrznout. Potom zmrznuté ledové válce opět vložíte do nádrže na vodu.

Výrobce a obchodník neručí za věcné škody nebo za škody osobám na základě nepříměšené montáži nebo nepříměšeného užívání.

PL Art.Nr. 21005

Małe przenośne urządzenie klimatyzacyjne

Produkt ten został starannie zaprojektowany i wyprodukowany do ciągłego użytku. W celu pozyskania wszystkich informacji niezbędnych do użytkowania tego produktu należy dokładnie przeczytać niniejszą instrukcję. Instrukcję należy starannie przechowywać.

1. pokrycie obudowy wentylatora
2. pochłaniacz wody
3. wieko pojemnika przechowującego zbiornik na wodę
4. pojemnik przechowujący zbiornik na wodę
5. zbiornik na wodę
6. 6 zbiorników do zamrażania wody
7. podstawa z magnese
8. wentylator
9. obudowa wentylatora
10. dźwignia sterująca kierunkiem wylotu powietrza
11. gniazdko kabla elektrycznego
12. 2 stopnie ustawienia włącznik/wyłącznik
13. metalowa płyta mocująca z matą samoprzylepną
14. kabel zasilający z wtyczką do gniazda zapalniczki samochodowej
15. zasilacz 230V
16. pas mocujący
17. mata mocująca z rzepami

OBSŁUGA

Produkt ten może być zasilany napięciem o wartości 12 V przez kabel zasilający z wtyczką do gniazda zapalniczki samochodowej lub może zostać podłączony w domu do sieci elektrycznej o napięciu 230V przy zastosowaniu dołączonego zasilacza 230V (500mA, 12V). Urządzenie to można zamocować na trzy różne sposoby.

Metalowa płyta mocująca z matą samoprzylepną

Płytę metalową można przymocować także do niepłaskich powierzchni. Mocowanie magnetyczne znajduje się w środku wymienionej płyty.

Mocujące maty samoprzylepne z rzepami

Ten wariant przeznaczony jest do mocowania na gładkich powierzchniach. Matę samoprzylepną z rzepami należy nakleić pod obudowę urządzenia w wybranym miejscu działania urządzenia.

Mocowanie przy pomocy pasa

Mocowanie przy pomocy pasa może być wykorzystane bez konieczności klejenia, np.: w regałach lub samochodach. Pas mocujący należy założyć wokół obudowy urządzenia klimatyzacyjnego, a następnie przymocować go do przystosowanego w tym celu miejsca.

Przełącznik dwustopniowy oraz otwór do napełniania zbiornika z wodą muszą pozostać dostępne.

INSTALACJA

Matę samoprzylepną metalowej płyty mocującej odczepić i przymocować w wybranym miejscu. Podstawę urządzenia wraz z magnese

uzyskać zadowolające działanie wentylacji, dystans pomiędzy urządzeniem a osobą nie powinien wynosić więcej niż 0,5m.

DZIAŁANIE URZĄDZENIA

Należy otworzyć wieko obudowy zbiornika na wodę. Wyjąć zbiornik na wodę, następnie odkręcić nasadkę zbiornika i napełnić zbiornik zimną wodą. Zbiornik na wodę ponownie umieścić w obudowie i odczekać 15 minut, aż płytki pochłaniacza wody wchłoną maksymalną ilość wody. Urządzenie klimatyzacyjne przy pomocy dwustopniowego przełącznika włączyć w pozycji I w celu uzyskania wymaganej niskiej prędkości lub w pozycji II w celu uzyskania wyższej prędkości urządzenia. Dla uzyskania jeszcze lepszego efektu chłodzącego należy 6 lodowych cylindrów napełnić wodą, zamrozić i następnie włożyć do zbiornika z wodą.

CZYSZCZENIE

Otworzyć obudowę i wyjąć pochłaniacz wody. Zaleca się czyszczenia płytek pochłaniacza raz w tygodniu. Przy pomocy roztworu mydlanego delikatnie szczerkować powierzchnię płytek. Po zakończeniu czyszczenia pochłaniacz wody ponownie włożyć do obudowy i zamknąć wieko. W celu ponownego użycia urządzenia nie trzeba czekać na wyschnięcie płytek pochłaniacza.

ZALECENIE

Urządzenie klimatyzacyjne należy przechowywać w suchym miejscu i chronić przed wilgocią. **UWAGA!** Urządzenie klimatyzacyjne używane w samochodzie należy umieścić w takim miejscu aby nie ograniczało widoczności. Urządzenie klimatyzacyjne musi być bezpiecznie oraz pewnie zamontowane, aby wykluczyć ewentualne niebezpieczeństwo wypadku (hamowanie itp.). W związku z wymogami bezpieczeństwa urządzenia nie należy montować w obrębie działania poduszek powietrznych.

SPECYFIKACJA

Małe przenośne urządzenie klimatyzacyjne	
Czas działania	ok. 8 godz.
Wymiary	19,5 x 12,5 x 14,5 cm
Zużycie energii elektrycznej	stopień I = 4,3 W, stopień II = 5,4 W
Natężenie prądu	500 mA
Długość kabla	2,5 m
Zasilanie	12 V

INSTRUKCJA OBSŁUGI

- Zdjęcie 1** Usunąć srebrną folię ochronną z podstawy urządzenia klimatyzacyjnego. Magnes, który zamontowany jest mocno w podstawie, stanie się widoczny.
- Zdjęcie 2** Widok podstawy urządzenia z dołu. Magnes znajduje się w środku.
- Zdjęcie 3** Usunąć folię ochronną z metalowej płyty mocującej.
- Zdjęcie 4** Wybrać w pojeździe stosowną powierzchnię i nakleić płytę mocującą na czystym i suchym podłożu (bez kurzu i bez tłuszczu).
- Zdjęcie 5** Urządzenie klimatyzacyjne tak postawić na metalowej płycie mocującej, aby wypukłość w płycie pasowała dokładnie do wgłębienia w podstawie urządzenia klimatyzacyjnego.
- Zdjęcie 6** Montaż zakończony. Urządzenie klimatyzacyjne poprzez magnes jest mocno połączone z płytą mocującą.

- Zdjęcie 7** 2 sztuki samoprzylepnych mat z rzepami.
- Zdjęcie 8** Usunąć folie ochronne z mat z rzepami. Uwaga! Proszę unikać kontaktu powierzchni samoprzylepnych z materiałami absorbującymi kurz (pokrycie siedzenia, koszula, spodnie etc.). Siła sklejanania może zostać znacznie zmniejszona przez kurz.
- Zdjęcie 9** Jedną z mat z rzepami przykleić do podstawy urządzenia. Po wybraniu stosownej powierzchni w pojeździe przykleić drugą matę z rzepami do czystego i suchego podłoża (bez kurzu i bez tłuszczu).
- Zdjęcie 10** Ustawić urządzenie klimatyzacyjne na macie z rzepami tak, aby obie maty z rzepami przylegały do siebie. Montaż zakończony. Urządzenie klimatyzacyjne jest przytwierdzone za pomocą mat z rzepami.
- Zdjęcie 11** W celu przymocowania urządzenia przy pomocy dostarczonego pasa, wyszukać odpowiednie miejsce w pojeździe lub na półce. Założyć pas wokół obudowy urządzenia klimatyzacyjnego i zaciągnąć go mocno. Uważać przy tym, aby urządzenie klimatyzacyjne stało mocno i pewnie, oraz aby zbiornik na wodę jak i elementy służące do obsługi były łatwo dostępne.
- Zdjęcie 12** Odkręcić nasadkę zamykającą zbiornik na wodę, a następnie napełnić zbiornik zimną wodą.
- Zdjęcie 13** Zbiornik na wodę ponownie umieścić w obudowie i odczekać 15 minut, aż płytki pochłaniacza wody wchłoną maksymalną ilość wody.
- Zdjęcie 14** 6 lodowych cylindrów napełnić zimną wodą.
- Zdjęcie 15** Lepszy efekt chłodzący uzyskuje się wtedy, gdy 6 lodowych cylindrów napełnionych wodą zostanie zamrożonych, a następnie włożonych do zbiornika z wodą.

Producent i sprzedawca nie ponoszą winy za uszkodzenia rzeczy lub osób powstałe w wyniku niewłaściwego montażu lub użytkowania urządzenia.

I Art.Nr. 21005

Mini impianto di climatizzazione

Questo prodotto è stato sviluppato e preparato in maniera accurata per un impiego duraturo. La invitiamo a leggere attentamente queste istruzioni per l'uso nella loro interezza in modo da venire a conoscenza, prima di procedere all'utilizzo, di tutte le informazioni fondamentali riguardo all'uso del prodotto. La preghiamo inoltre di conservare scrupolosamente queste istruzioni per l'uso.

- | | |
|--|--|
| 1. Coperchio del contenitore del ventilatore | 9. Contenitore del ventilatore |
| 2. Assorbitore dell'acqua | 10. Leva di regolazione della feritoia di ventilazione |
| 3. Coperchio del serbatoio per il rifornimento d'acqua | 11. Bossolo per cavi elettrici |
| 4. Serbatoio per il rifornimento d'acqua | 12. Commutatore a 2 scatti ON/OFF |
| 5. Serbatoio dell'acqua | 13. Basamento di fissaggio in metallo con cuscinetto autoadesivo |
| 6. Recipienti per il rifornimento del ghiaccio 6 pezzi | 14. Cavo accendisigari |
| 7. Piede d'appoggio con magnete | 15. Adattatore a 230 Volt |
| 8. Ventilatore | 16. Cinghia di fissaggio |
| | 17. pad adesivi |

IMPIEGO

Questo prodotto può essere messo in funzione con il cavo accendisigari compreso nella fornitura oppure con un adattatore 230V (500mA, 12V) alla rete elettrica domestica. Per questo apparecchio si hanno 3 possibilità di fissaggio.

Piastra metallica con cuscinetto adesivo

La piastra metallica può essere attaccata anche su superfici non lisce. L'aderenza magnetica si trova nel mezzo di questa piastra.

Piastr e di veltro con cuscinetto adesivo

Questa variante è adatta all'applicazione su superfici lisce. Incollare semplicemente il cuscinetto adesivo sotto il contenitore nella posizione di utilizzo desiderata.

Fissaggio con cinghia

Il fissaggio con cinghia può venire utilizzato nel caso non ci siano posti di attacco ad. es. su scaffali, in macchina. Avvolgere il contenitore del mini impianto di climatizzazione con la cintura di fissaggio e bloccarlo in una posizione adatta. Devono rimanere accessibili il commutatore a due scatti ed il riempimento del serbatoio dell'acqua.

INSTALLAZIONE

Rimuovere il cuscinetto adesivo della piastra metallica e fissare nella posizione desiderata. Mettere il piede di appoggio con il magnete sulla piastra metallica. Per raggiungere una buona ventilazione, la distanza tra il mini impianto di climatizzazione e la persona non deve essere superiore a 0,5 m.

FUNZIONE

Aprire il coperchio del contenitore del serbatoio dell'acqua. Estrarre il serbatoio dell'acqua, svitare il coperchio a vite e riempire il serbatoio con acqua fredda. Posizionare nuovamente il serbatoio dell'acqua nel contenitore ed aspettare circa 15 minuti, affinché le lamelle dell'assorbitore dell'acqua abbiano il tempo di assorbire completamente il liquido. Mettere in funzione il mini impianto di climatizzazione per mezzo del commutatore a 2 scatti posizionandolo sulla velocità di aerazione desiderata - I per una ventilazione minore e II per una ventilazione maggiore. Per un effetto di climatizzazione ancora migliore, riempire semplicemente i 6 cilindri del ghiaccio con acqua e metterli a congelare. Porre nuovamente i cilindri del ghiaccio congelati nel serbatoio dell'acqua.

PULIZIA

Aprire il coperchio del contenitore e estrarre l'assorbitore dell'acqua. Si consiglia di pulire le lamelle dell'assorbitore una volta alla settimana. Spazzolare le lamelle delicatamente con lisciva di sapone. Dopo la pulizia, porre nuovamente l'assorbitore dell'acqua nel contenitore e chiudere il coperchio. Per la messa in funzione non si deve aspettare che le lamelle si siano asciugate.

RACCOMANDAZIONE

Si assicuri che il mini impianto di climatizzazione venga riposto in un posto asciutto e al riparo da umidità.

ATTENZIONE ! Impiego su autovettura

Per l'utilizzo su autovettura, il mini impianto di climatizzazione deve essere posizionato in modo che non sia di disturbo alla visuale. Il mini impianto di climatizzazione deve essere montato in modo sicuro e fisso per evitare il pericolo di incidenti (frenare etc.)

SPECIFICHE

Mini impianto di climatizzazione	
Durata di impiego	circa 8 ore.
Misure	19,5 x 12,5 x 14,5 cm
Consumo di corrente	livello I = 4,3 Watt, livello II = 5,4 Watt
Ampere	500 mA
Lunghezza del cavo	2,5 m
Impiego	12 Volt

ISTRUZIONI PER L'USO

- Immagine 1** Rimuovere la pellicola protettiva argentata dal piede d'appoggio dell'impianto di climatizzazione. Si potrà adesso vedere il magnete montato in modo fisso nel piede d'appoggio.
- Immagine 2** Piede d'appoggio da sotto. Nel mezzo si trova il magnete.
- Immagine 3** Rimuovere la pellicola protettiva del basamento di fissaggio in metallo.
- Immagine 4** Scegliere sull'autovettura una superficie adatta e attaccare il basamento di fissaggio su un posto d'appoggio pulito e asciutto. (non polveroso e grasso)
- Immagine 5** Posizionare l'impianto di climatizzazione sulla piastra di metallo in modo che la sporgenza del basamento di fissaggio combaci perfettamente con la parte concava dell'impianto di climatizzazione sul piede di appoggio.
- Immagine 6** Finito. L'impianto di climatizzazione (magnete) è adesso attaccato in modo stabile al basamento di fissaggio.
- Immagine 7** 2 pezzi di cuscinetti di veltro autoadesivi.
- Immagine 8** Rimuovere la pellicola protettiva del cuscinetto di veltro. Attenzione! Evitare il contatto delle superfici adesive con materiali polverosi. (Rivestimento sedili, camicia, pantalone etc.). Si corre il rischio di diminuire la forza adesiva.
- Immagine 9** Attaccare la piastra adesiva sotto il piede di appoggio dell'impianto di climatizzazione. Scegliere sull'autovettura una superficie adatta e attaccare il secondo cuscinetto di veltro su un posto di appoggio pulito e asciutto (non polveroso e grasso)
- Immagine 10** Porre adesso l'impianto di climatizzazione sul cuscinetto di veltro in modo che i due cuscinetti di veltro arrivino a combaciare. Finito. L'impianto di climatizzazione è attaccato alle piastre di veltro.
- Immagine 11** Per un fissaggio con la cinghia compresa nella fornitura, scegliere un posto adatto sull'autovettura o su uno scaffale. Avvolgere la cinghia al contenitore del mini impianto di climatizzazione e stringere forte la cinghia. Assicurarsi che il mini impianto di climatizzazione abbia un posto sicuro e fisso e che il serbatoio dell'acqua e gli elementi d'uso siano accessibili.
- Immagine 12** Svitare il tappo di chiusura e riempire il serbatoio dell'acqua con acqua fredda.
- Immagine 13** Posizionare nuovamente il serbatoio dell'acqua nel contenitore ed aspettare circa 15 minuti, affinché le lamelle dell'assorbitore dell'acqua abbiano il tempo di assorbire completamente il liquido

Immagine 14 Riempire i 6 cilindri d'acqua con acqua fredda.

Immagine 15 Si raggiunge un effetto di climatizzazione ancora migliore se i 6 cilindri del ghiaccio vengono rimpiti di acqua e messi a congelare. Poi posizionare nuovamente i cilindri del ghiaccio nel serbatoio dell'acqua.

Il produttore ed il commerciante non rispondono dei danni a cose o persone causati da un montaggio irregolare o da un uso inappropriato.

EUFAB
GERMANY CAR & BICYCLE ACCESSORIES

EAL GmbH, Otto-Hausmann-Ring 107, 42115 Wuppertal

© EAL GmbH, 21005, Ma17